

VM/200 VM/200 SURF VM/203 VM/203 SURF



BPT SpA
30020 Cinto Caomaggiore
Venezia - Italy

ISTRUZIONI PER L'INSTALLAZIONE

AVVERTENZE PER L'INSTALLATORE
Queste istruzioni devono essere alle-
gate al derivato interno.

MONITOR CON CORNETTA VM/200 - VM/200 SURF

Monitor con segreto video e di conver-
sazione adatto alla ricezione di segna-
le video trasmesso sia mediante cavo
coassiale che con doppino telefonico.
È munito dei seguenti comandi (fig. 1):

- ☀ Acceso/spento-luminosità (comando laterale D)
- ☐ Inserimento posto esterno (1)
- ☎ Luce scale (2)
- ☐ Apriporta (3)
- Aux 1 - Pulsante a disposizione per comandi supplementari.

(1) L'accensione dell'apparecchio, ed il conseguente collegamento con il posto esterno, saranno possibili solamente se l'impianto non è occupato da altre comunicazioni.

(2) E' possibile effettuare dal monitor i comandi luce scale ed apriporta solo con l'apparecchio acceso.

AVVERTENZE PER L'UTENTE

- Non aprire o manomettere l'apparecchio: all'interno è presente alta tensione.

- Evitare urti o colpi all'apparecchio che potrebbero provocare la rottura del cinescopio con conseguente proiezione di frammenti di vetro.

- In caso di guasto, modifica o intervento sugli apparecchi dell'impianto (alimentatore, ecc.) avvalersi di personale specializzato.

Chiamata dal pianerottolo

L'apparecchio è provvisto di un ingresso per chiamata differenziata (es. dal pianerottolo) a nota bilonale (fig. 9).

MONITOR INTERCOMUNICANTE CON CORNETTA VM/203 - VM/203 SURF

Oltre alle caratteristiche ed ai comandi del monitor mod. VM/200, l'apparecchio è munito di 3 pulsanti per la chiamata agli altri apparecchi e di un LED rosso per la segnalazione di linea occupata (fig. 2).

L'apparecchio consente di identificare la provenienza della chiamata; nota continua per chiamate da apparecchi Intercomunicanti e nota bilonale per chiamate provenienti dal posto esterno

(o dal pianerottolo).

Una chiamata dal posto esterno durante una conversazione tra interni viene segnalata sia dall'accensione del monitor che da un debole segnale audio in auricolare. In questo caso la comunicazione con il posto esterno (e quindi la possibilità di azionare sia l'apriporta che il relè luce scale) potrà essere stabilita riagganciando le cornette e risolvendo quella dell'apparecchio chiamato. I monitor richiedono l'utilizzo del selettore VSE/200.01.

Selezione del posto esterno in impianti con più ingressi

Il selettore VSI/200 permette la selezione del posto esterno o dell'unità di ripresa dal monitor in modo sequenziale.

Per ottenere questo tipo di funzionamento premere il pulsante inserimento posto esterno per l'accensione del monitor e quindi il pulsante luce scale per la selezione dei posti esterni.

NOTA. Un'eventuale chiamata dal posto esterno interrompe la selezione in corso e, se la chiamata è indirizzata allo stesso derivato interno, sul monitor compare l'immagine ripresa dal posto esterno da cui è stata effettuata la chiamata. Se la chiamata è indirizzata ad un altro derivato interno sul monitor scompare l'immagine.

Funzione dei morsetti

3+11 e 20: morsetti per il collegamento del monitor standard VM/200.

3+20: morsetti per il collegamento del monitor intercomunicante VM/203.

3 segnale video } cavo
4 schermo s. video } coassiale

Se la linea non prosegue collegare una resistenza da 75Ω (viola-verde-nero-oro) tra i morsetti 3 e 4.

3 s.video positivo } doppino
4 s.video negativo } telefonico

Se la linea non prosegue collegare una resistenza da 56Ω (verde-blu-nero-oro) tra i morsetti 3-5 e 4-5.

5 } 14,5÷17,5 V

6 } alimentazione monitor

7 } ingresso chiamata dal posto esterno

8 } audio al monitor

9 } audio al posto esterno

10 } Aux - servizi ausiliari

11 } (24 V 1 A)

12 } ingresso chiamata dal derivato intercomunicante

13 } comune chiamata derivati intercomunicanti

14 } chiamata al derivato n. 1

15 } chiamata al derivato n. 2

16 } chiamata al derivato n. 3

17 } occupato

18 } luce scale

19 } autoinserimento

20 } ingresso chiamata dal pianerottolo

Caratteristiche tecniche

- Standard video: CCIR (EIA).
- Cinescopio: 5" (12,5 cm) a 90°.
- Alimentazione: 14,5÷17,5Vcc.
- Assorbimento: max. 600 mA (8 mA a riposo).
- Banda passante a -3 dB: 6 MHz.
- Ingresso video: 1 Vpp (da 0,5 a 1,5 Vpp) da linea coassiale; V+ 0,6 Vpp, V- 0,6 Vpp (da 0,3 a 0,9 Vpp) da linea differenziale (doppino telefonico).
- Impedenza d'ingresso video: ≥22 kΩ.
- Frequenza orizzontale: 15.625 Hz (15.750 Hz EIA).
- Frequenza verticale: 50 Hz (60 Hz EIA).
- Segnale di chiamata: bilonale per chiamate provenienti dal posto esterno (e chiamata dal pianerottolo) e a nota continua per chiamate interne (VM/203 - VM/203 SURF).
- Segreto di conversazione verso il posto esterno (VM/203 - VM/203 SURF).
- Temperatura di funzionamento: da 0 °C a +35 °C.

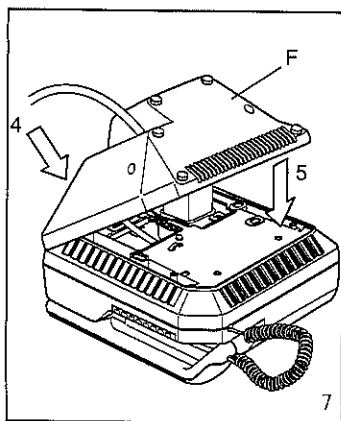

- Dimensioni monitor VM/200 - VM/203: 192x220x98 mm (profondità incasso: 48 mm).
- Dimensioni monitor VM/200 SURF - VM/203 SURF: 192x220x112 mm.

Il fusibile F1 di protezione tipo T 630mA è situato sul circuito stampato del supporto (fig. 3-5).

Fusibile: F = rapido, T = ritardato.

Fissaggio del monitor al supporto da parete

Assicurarsi che il dispositivo di bloccaggio C sia spostato verso destra (posizione aperta) (fig. 3).

Posizionare il monitor nel supporto da parete B, innestarlo al supporto stesso con movimento verso il basso e quindi bloccarlo in tale posizione mediante il dispositivo C. Nell'eseguire tali operazioni agire secondo l'ordine ed il senso indicati dalle frecce di fig. 4.

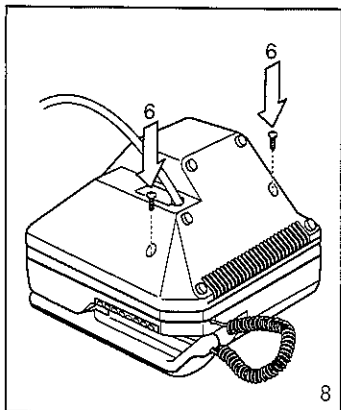

Fissaggio del monitor al supporto da tavolo

Inserire l'elemento E nell'apposita sede situata sul retro del monitor e bloccarlo con la vite corta in dotazione (fig. 6). Applicare il supporto da tavolo F agganciandolo prima dalla parte superiore (fig. 7) e bloccandolo poi al monitor con le due viti lunghe in dotazione (fig. 8). Inserire la spina del cavo di collegamento nella presa.

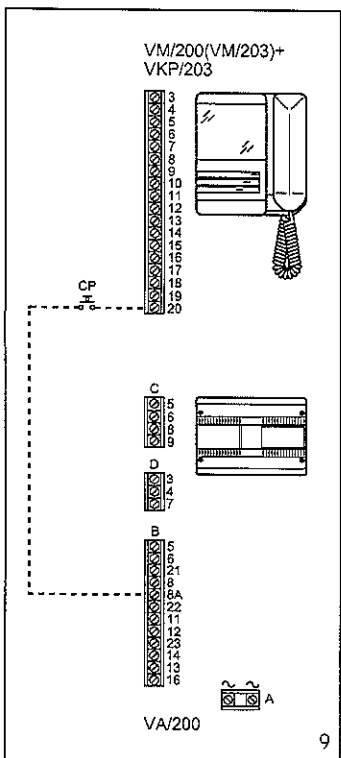

GB: INSTALLATION INSTRUCTIONS

WARNING FOR THE INSTALLER

These instructions should be attached to the receiver.

VM/200 - VM/200 SURF MONITOR WITH HANDSET

Monitor with video and secrecy of speech. With this monitor, the video signal may be transmitted by either a coaxial or twisted pair.

The monitor is equipped with the following controls, figure 1:

- ON/OFF-brightness control (side thumb-wheel D)
- Entry panel activation (*)
- Stair light control (*)
- Door release control (*)

- Aux 1 - auxiliary control button.

(1) The activation of the monitor and its subsequent connection to the external entry panel, are only possible if the system is not engaged by other conversations.

(2) The stair light and door release controls may only be activated by the monitor when it is switched on.

WARNINGS FOR THE USER

- Please do not open or tamper the device (high voltage!).

- Please avoid knocking or bumping the apparatus as it could result in the breakage of the picture tube and the consequent projection of glass fragments.

- In the case of breakdown or modification of the apparatus of the system (such as power supplier ...) please contact a specialized maintenance service.

Personal door-bell button

The monitor is fitted with a differentiated call input (i.e.: for calls from the landing and external entry panel) a two-tone call, figure 9.

VM/203 - VM/203 SURF MONITOR WITH INTERCOM AND HANDSET

This monitor has the same features and

controls as the VM/200 model, but is also equipped with 3 buttons for communication with other intercom units, and a red LED which indicates when the line is busy, figure 2.

The monitor permits to identify the source of a call: a continuous call tone identifies calls from other intercom units and a two-tone call identifies calls from the external entry panel (or from the landing).

A call from the entry panel during an internal conversation between two intercom units is indicated by the activation of the monitor and the emission of a low acoustic signal. In this case, communication with the entry panel (and hence the possibility of activating both the door release control and the stair light relay) may be established by hanging the handset of the intercom unit currently in use and lifting the handset of the one signalling a call. The monitor requires the use of VSE/200.01.

Entry panel selection in systems with several entrances

The VSI/200 selector allows you to select the external entry panel or camera from the monitor in sequential mode. To operate the selector: press the entry panel activation button to turn-on the monitor; and then press the stair light control button to select the entry panels.

NOTE: In the event a call is made from the entry panel, the selection in progress is interrupted.

If the external call is addressed to the monitor making the selection, the monitor displays the image filmed at the external entry from where the call was made.

If the call is addressed to another monitor, the image disappears from the monitor.

Function of each terminal

3+11 and 20: terminals for connection of standard VM/200 monitor.

3+20: terminals for connection of VM/203 monitor with intercom facility.

3 video signal } coaxial
4 video signal shield } cable

If the video line ends at this monitor, connect a 75Ω (violet-green-black-gold) resistor between terminals 3 and 4.

3 pos. video signal } twisted
4 neg. video signal } pair

If the video line ends at this monitor, connect a 56Ω (green-blue-black-gold) resistor between terminals 3-4 and 4-5.

- 5 - 14,5-17,5 V
- 6 + supply voltage to monitor
- 7 call input from entry panel
- 8 audio to monitor
- 9 audio to entry panel
- 10 Aux - auxiliary services
- 11 (24 V 1 A)
- 12 call input from intercom receiver
- 13 call common intercom receivers
- 14 call to receiver no. 1
- 15 call to receiver no. 2
- 16 call to receiver no. 3
- 17 engaged
- 18 stairs light
- 19 auto-switch on
- 20 call input from landing

Technical features

- CCIR (EIA) standard.
- Picture screen: 5" (12.5 cm) 90°.
- Supply voltage: 14.5+17.5 V DC.
- Current demand: 600 mA max. (8 mA quiescent).
- Bandwidth response at -3 dB: 6 MHz.
- Video Input: 1 V pp (0.5 to 1.5 V pp) from coaxial line; + video signal 0.6 V pp, - video signal 0.6 V pp (0.3 to 0.9 V pp) from differential line (twisted pair).
- Video input impedance: ≥22 kΩ.
- Horizontal frequency: 15,625 Hz (15,750 Hz EIA).
- Vertical frequency: 50 Hz (60 Hz EIA).

- Two-tone call signal entry panel (and at personal door-bell button) and continuous tone call signal for internal calls (VM/203 - VM/203 SURF).
- Audio secrecy to entry panel (VM/203 - VM/203 SURF).
- Working temperature range: from 0 °C to +35 °C.
- VM/200 - VM/203 monitor dimensions: 192x220x98 mm (recessed 48 mm).
- VM/200 SURF - VM/203 SURF monitor dimensions: 192x220x112 mm.

The monitor is protected by the slow blow fuse F1 - T 630mA - located on monitor's printed card, figures 3-5. Fuse: F = fast, T = slow.

Fixing the monitor in the wall mounting

Make sure the latch C is on the open position (fig. 3), i.e. pushed to the right hand-side, figure 3.

Insert the monitor into the wall support B, push it downwards until the monitor card is firmly inserted into the terminal connector of the wall connecting frame. Slide the latch C to the left to block the monitor.

Figure 4 shows the correct sequence to insert the monitor into the wall support.

Fixing the monitor in the table-top mounting

Insert the back frame E into the monitor recess and secure it with the two provided short screws, figure 6.

Attach the support F, inserting the top first, figure 7, and secure it with the two provided long screws, figure 8.

Insert the connecting cable plug in the socket.

D: INSTALLATIONS-ANLEITUNG

ACHTUNG! NUR FÜR INSTALLATEUR
Diese Anleitungen müssen jede der Sprechstelle begleiten.

MONITOR MIT HÖRER VM/200 - VM/200 SURF

Monitor mit Mitseh- und Mithörgesperrt für den Videosignalempfang über Koaxial- oder Telefonkabel. Mit folgenden Schaltelementen (Abb. 1):

- EIN/AUS, Helligkeit (seitlich angeordnete Knopf D)
- Außenstationeinschaltung (*)
- Taste für Treppenlicht (*)
- Türöffnertaste (*)
- Aux 1 - Taste für zusätzlich gewünschte Serviceschaltung.

(1) Die Einschaltung des Gerätes und der anschließende Anschluß an die Außenstation sind nur möglich, wenn die Anlage nicht besetzt ist.

(2) Treppenlicht und Türöffner sind nur bei eingeschaltetem Monitor schaltbar.

HINWEISE FÜR DEN NUTZER

- Bitte Gerät nicht öffnen oder aufbrechen (hohe Spannung!).

- Zur Vermeidung eines Bildröhrenbruchs, Stöße und Schläge unterlassen.

- Bei Störungen, Änderungen oder Reparaturen an den Geräten (Netzgerät, usw.) nur an Spezialisten wenden.

Etagenanzug

Das Gerät verfügt über einen Eingang für die Anrufunterscheidung (z.B. Etagenanzug) mit Zweiklangton (Abb. 9).

INTERCOM-MONITOR MIT HÖRER VM/203 - VM/203 SURF

Eigenschaften und Bedienelemente wie VM/200, jedoch zusätzlich mit 3 Tasten für den Anruf anderer Innensprechstellen und einer roten LED für die Besetztanzeige (Abb. 2).

Das Gerät macht die Herkunft des Anrufes erkennbar durch Dauerton für Anrufe von anderen Intercom-Stellen und Zweiklangton für Anrufe von der Außenstation (oder von der Etage).

Ein Anruf von der Außenstation während eines Gesprächs zwischen Innensprechstellen wird durch die Einschaltung des Monitors sowie eines schwachen Tonsignals im Hörer angezeigt.

In diesem Fall kann das Gespräch mit der Außenstation (und damit die Betätigung des Türöffners und des Treppenlichtes) durch Auflegen der Hörer und Abheben des Hörers an der angerufenen Innensprechstelle aufgenommen werden.

Der Monitor benötigt den Gebrauch des Wählers VSE/200.01.

Auswahl der Außenstation bei Anlagen mit mehreren Eingängen

Der Wahlschalter VSI/200 ermöglicht die Auswahl der Außenstation oder des Aufnahmeapparats über den Bildschirm auf sequentielle Weise.

Um diese Betriebsart einzuschalten, die Taste **E** einschalten Außenstation betätigen, um den Monitor einzuschalten, und danach die Taste **T** Treppenbeleuchtung zwecks Auswahl der Außenstationen.

HINWEIS. Ein eventuell von der Außenstation kommender Ruf unterbricht den Auswahlvorgang und, falls der Ruf für die gleiche interne Nebenstelle bestimmt ist, erscheint auf dem Bildschirm das Bild, das an der Außenstation aufgenommen wurde, von der aus der Ruf erfolgt ist. Sollte der Ruf dagegen für eine andere interne Nebenstelle bestimmt sein, so verschwindet das Bild vom Bildschirm.

Belegung der Klemmleiste

3+11 und 20: Klemmen für den Anschluß des Standardmonitors VM/200.

3+20: Klemmen für den Anschluß des Intercom-Monitors VM/203.

3 Videosignal } Koaxial-

4 Videosignalabsch. } Kabel

Am ende der Linie ist ein Widerstand von 75Ω (violett-grün-schwarz-gold) zwischen den Klemmen 3 und 4 einzusetzen.

3 Videosignal Positiv } Telefon-

4 Videosignal Negativ } Kabel

Am ende der Linie ist ein Widerstand von 56Ω (grün-blau-schwarz-gold) zwischen den Klemmen 3-5 und 4-5 einzusetzen.

5 - 14,5+17,5 V

6 + Monitorversorgung

7 Anrufeingänge zu der Außenstation

8 Ton zum Monitor

9 Ton zur Außenstation

10 Aux - Zusatzschweres

11 (24 V 1 A)

12 Anrufeingänge von Intercom-Sprechgarnitur

13 Intercom-Sprechgarnituren gemeinsamer Anruf

14 Anruf zu der Sprechgarnitur Nr. 1

15 Anruf zu der Sprechgarnitur Nr. 2

16 Anruf zu der Sprechgarnitur Nr. 3

17 Besetztanzeige

18 Treppenlicht

19 Autoeinschaltung

20 Anrufeingänge von Etagen

Technische Daten

- CCIR (EIA) Standard.
- Bildröhre: 5-Zoll (12,5 cm) - 90° Ablenkung.
- Stromversorgung: 14,5+17,5 V DC.
- Stromaufnahme: max. 600 mA (8 mA Ruhestrom).
- Durchlaßbereich bei -3 dB: 6 MHz.

- Videoeingang: 1 Vss (0,5 bis 1,5 Vss) von Koaxialkabel; V+ 0,6 V ss, V- 0,6 V ss (0,3 bis 0,9 V ss) von Differentialleitung (Telefonkabel).
- Video-Eingangsimpedanz: ≥ 22 kΩ.
- Horizontal frequenz: 15.625 Hz (15.750 Hz EIA).
- Vertical frequenz: 50 Hz (60 Hz EIA).
- Rufsignal: Zweitonsignal mit Lautstärkeregelung von der Außenstation und der Etage und Dauerton-signal von Innensprechstellen (VM/203 - VM/203 SURF).
- Mithörsperre zur Außenstation (VM/203 - VM/203 SURF).
- Betriebstemperatur: von 0 °C bis +35 °C.
- Abmessungen des Monitors VM/200 - VM/203: 192x220x98 mm (48 mm-UP).
- Abmessungen des Monitors VM/200 SURF - VM/203 SURF: 192x220x112 mm.

Der Monitor wird durch die Sicherung F1 - T 630mA - angebracht auf der Platine des Monitor-Rahmen, abgedeckt (Abb. 3-5).

Sicherung: F = flink, T = träge.

Zusammenbau des Monitors mit Wandmontagehalter

Zu beachten ist, daß die Sperrvorrichtung C nach rechts entriegelt ist (Abb. 3).

Monitor auf den Monitorträgerahmen B aufstecken und senkrecht nach unten drücken, so daß die Monitor und Anschlußleiste fest verbunden sind. Die Sperrvorrichtung C ist nach links zu schieben, so daß der Monitor blockiert ist.

Abb. 4 zeigt die korrekte Anbringung des Monitors auf dem Trägerrahmen.

Zusammenbau des Monitors mit Tischmontagehalter

Monitorrahmen E an der Monitor-rückseite anbringen und mit den beigelegten kurzen Schrauben sichern (Abb. 6). Tischträger F - Oberseite zuerst - (Abb. 7) einsetzen und mit den beigelegten längeren Schrauben sichern (Abb. 8).

Gerät an der Steckdose anschließen.

F INSTRUCTIONS POUR L'INSTALLATION

PRECAUTION POUR L'INSTALLATEUR

Cettes instructions doivent accompagner chaque poste intérieur.

MONITEUR VIDEO AVEC RECEPTEUR VM/200-VM/200 SURF

Moniteur vidéo avec secret vidéo et de conversation convenant pour la réception du signal vidéo transmis soit par câble coaxial, soit par paire torsadé. Il est muni des commandes suivantes (fig. 1):

- ☀ Marche/arrêt - réglage de la luminosité (commande latérale D)
- ☐ Mise en marche du poste extérieur (*)
- ⚡ Commande minuterie (gâche électrique) (†)
- ☐ Commande ouvre-porte (‡)
- Aux 1 - Bouton-poussoir disponible pour commandes supplémentaires.

(*) La mise sous tension de l'appareil et, en conséquence, sa connexion avec le poste extérieur seront possibles uniquement si l'installation n'est pas occupée par d'autres communications.
(†) On peut transmettre, à partir du moniteur, les commandes de minuterie

et de gâche uniquement avec l'appareil sous tension.

PRECAUTIONS POUR L'USAGER

- Ne pas ouvrir l'appareil: attention haute tension!
- Éviter les chocs qui pourraient provoquer l'implosion du tube cathodique et la projection de fragments de verre.
- En cas de défaut, de modification ou d'intervention sur les appareils de l'installation (alimentation, etc.), s'adresser exclusivement au personnel spécialisé.

Appel porte palière

L'appareil est muni d'une entrée pour appel différencié (par exemple à partir de l'étage) à note bitonale (fig. 9).

MONITEUR VIDEO A INTERCOMMUNICATION AVEC RECEPTEUR VM/203 - VM/203 SURF

En plus des caractéristiques et des commandes du mod. VM/200, l'appareil est équipé de 3 boutons-poussoir pour appeler les autres appareils et d'une LED rouge qui signale la ligne occupée (fig. 2).

L'appareil permet d'identifier la provenance de l'appel: note continue pour des appels à partir d'appareils à intercommunication et note bitonale pour des appels provenant du poste extérieur (ou de l'étage).

Un appel à partir du poste extérieur durant une conversation entre des postes intérieurs est signalée aussi bien par l'allumage du moniteur que par un faible signal audio dans l'écouteur.

Dans ce cas la communication avec le poste extérieur (et donc la possibilité d'activer aussi bien la gâche que le relais d'éclairage dans les escaliers) peut être établie en raccrochant les récepteurs et en soulevant celui de l'appareil appelé.

Avec cet moniteur doit être installé le sélecteur VSE/200.01.

Sélection du poste extérieur dans des installations ayant plusieurs entrées

Le sélecteur VSI/200 permet la sélection du poste extérieur ou de l'unité de prise de vue à partir du moniteur de manière séquentielle.

Pour obtenir ce type de fonctionnement presser le bouton poussoir insertion poste externe pour l'allumage du moniteur, puis le bouton poussoir minuterie pour la sélection des postes extérieurs. NOTE. Un appel éventuel à partir du poste extérieur interrompt la sélection en cours et, si l'appel s'adresse au même poste intérieur, l'image reprise du poste extérieur d'où a été effectué l'appel apparaît sur le moniteur.

Si l'appel s'adresse à un autre poste intérieur, l'image disparaît du moniteur.

Fonction des bornes

3+11 et 20: bornes pour la connexion du moniteur standard VM/200.

3+20: bornes pour la connexion du moniteur à intercommunication VM/203.

3 signal vidéo } câble

4 blindage signal vidéo } coaxial

Si la ligne ne continue pas, connecter une résistance de 75Ω (violett-vert-noir) entre les bornes 3 et 4.

3 signal vidéo positif } paire

4 signal vidéo négatif } torsadé

Si la ligne ne continue pas, connecter deux résistances de 56Ω (vert-bleu-noir) entre les bornes 3-5 et 4-5.

5 - 14,5+17,5 V alimentation

6 + moniteur

7 entrée appel depuis le poste extérieur

8 audio au moniteur

9 audio au poste extérieur

10 Aux 1 - commandes

11 auxiliaires (24 V 1 A)

12 entrée appel depuis le poste intérieur à intercommunication

- 13 commun appel postes intérieurs à intercommunication
- 14 appel vers le poste intérieur n. 1
- 15 appel vers le poste intérieur n. 2
- 16 appel vers le poste intérieur n. 3
- 17 occupé
- 18 minuterie
- 19 auto-branchement
- 20 entrée appel depuis la porte palière

Caractéristiques techniques

- Standard vidéo: CCIR (EIA).
- Tube: 5" (12,5 cm) à 90°.
- Alimentation: 14,5 + 17,5 V cc.
- Consommation: 600 mA maxi (8 mA à repos).
- Bande passante à -3 dB: 6 MHz.
- Entrée vidéo: 1 V pp (de 0,5 à 1,5 V pp) provenant de la ligne coaxiale: V+ 0,6 V pp, V- 0,6 V pp (de 0,3 à 0,9 V pp) provenant de la ligne différentielle (paire torsadé).
- Impédance d'entrée vidéo: ≥ 22 kΩ.
- Fréquence horizontale: 15.625 Hz (15.750 Hz EIA).
- Fréquence verticale: 50 Hz (60 Hz EIA).
- Signal d'appel: bitonal à partir du poste extérieur (et de l'étage) et à note continue pour les appels internes (VM/203 - VM/203 SURF).
- Secret de conversation vers le poste extérieur (VM/203 - VM/203 SURF).
- Température de fonctionnement: de 0 °C à +35 °C.
- Dimensions du moniteur VM/200 - VM/203: 192x220x98 mm (encastrement 48 mm).
- Dimensions du moniteur VM/200 SURF - VM/203 SURF: 192x220x112 mm.

Le fusible F1 de protection du type T 630mA est placé sur le circuit imprimé du support (fig. 3-5).
Fusible: F = rapide, T = retardé.

Fixation du moniteur au support mural

Vérifier que le dispositif de verrouillage C se trouve à droite (position ☐ de la fig. 3).

Placer le moniteur sur le support B et effectuer une pression vers le bas pour l'enclipser au support.

Verrouiller le moniteur dans cette position à l'aide de l'élément C. Pour l'exécution des opérations précitées effectuer dans le sens et dans l'ordre indiqué par les flèches de la fig. 4.

Fixation du moniteur au support de table

Placer l'élément E dans son logement à la partie arrière du moniteur et le fixer à l'aide des deux vis courtes fournies (fig. 6).

Monter le support de table F en l'accrochant d'abord à la partie supérieure (fig. 7) et le fixer ensuite au moniteur à l'aide des deux vis longues fournies (fig. 8). Introduire dans la prise la fiche du câble de connexion.

E INSTRUCCIONES PARA LA INSTALACION

ADVERTENCIA AL INSTALADOR
Estas instrucciones se deben anexas al derivado interno.

MONITOR CON AURICULAR VM/200 - VM/200 SURF

Monitor con secreto de vídeo y de conversación, idéneo para la recepción de la señal de vídeo transmitida por medio de cable coaxial o par telefónico. El monitor está dotado de los siguientes mandos (fig. 1):

☀ Encendido/apagado-luminosidad (mando lateral D).

- Habilitación placa exterior (1)
- Luz de la escalera (2)
- Abrepuerta (3)
- Aux 1 - pulsador disponible para mandos suplementarios.

(1) El encendido del aparato y la consiguiente conexión con la placa exterior se pueden realizar solo si el equipo no está ocupado por otras comunicaciones.

(2) Los mandos luz de la escalera y abrepuerta se pueden accionar desde el monitor solo con el aparato encendido.

ADVERTENCIAS PARA EL USUARIO

- No abrir ni manipular el aparato: en el interior hay alta tensión.
- Evitar choques y golpes al aparato que puedan causar la explosión del tubo catódico y proyección de fragmentos de vidrio.
- En caso de avería o necesidad de modificación o intervención sobre los aparatos de la instalación (alimentador, etc.) dirigirse al personal especializado.

Llamada desde el rellano

El monitor está provisto de una entrada para llamada diferenciada (e), desde el rellano a nota bitoral (fig. 9).

MONITOR INTERCOMUNICANTE CON AURICULAR VM/203 - VM/203 SURF

Además de las características y de los mandos del monitor VM/200, el aparato está dotado de tres pulsadores para la llamada a los demás aparatos y de un diodo luminoso rojo (LED) para la señalización de línea ocupada (fig. 2).

El monitor permite identificar la procedencia de la llamada: nota continua para aquellas desde aparatos intercomunicantes y notas bitorales para las que provienen de la placa exterior (o desde el rellano).

Una llamada desde la placa exterior durante una conversación entre derivados internos se señala mediante el encendido del monitor y por una leve señal de audio en el auricular.

En este caso, la comunicación con la placa exterior (y, por tanto, la posibilidad de accionar el abrepuerta o el relé de la luz de la escalera) podrá establecerse colgando los auriculares y levantando nuevamente el del aparato llamado.

Con este monitor debe ser instalado el selector VSE/200.01.

Selección de la placa exterior en equipos con varias entradas

El selector VSI/200 permite seleccionar la placa exterior o la unidad de captación desde los monitores en modo secuencial.

Para obtener este tipo de funcionamiento, pulsar primero el botón de habilitación de la placa exterior para encender el monitor, y luego el de luz de la escalera para la selección de las placas exteriores.

NOTA. Una eventual llamada desde la placa exterior interrumpe la selección en curso y, si está dirigida al mismo derivado interno, en el monitor aparece la imagen captada en la placa exterior desde la cual proviene.

Si la llamada está dirigida a otro derivado interno, en el monitor desaparece la imagen.

Funciones de los bornes

- 3+11 y 20: bornes para la conexión del monitor estándar VM/200
 - 3+20: bornes para la conexión del monitor intercomunicante VM/203
 - 3 señal de vídeo } cable
 - 4 pantalla señal de vídeo } coaxial
- Si la línea no continúa conectar una resistencia de 75Ω (violeta-verde-negro-oro) entre los bornes 3 y 4.

- 3 señal de vídeo positiva } cable
 - 4 señal de vídeo negativa } telef.
- Si la línea no continúa conectar dos resistencias de 56Ω (verde-azul-negro-oro) entre los bornes 3-5 y 4-5.
- 5 - 14,5 + 17,5 V
 - 6 + alimentación monitor
 - 7 entrada de la llamada desde la placa exterior
 - 8 audio al monitor
 - 9 audio a la placa exterior
 - 10 Aux 1 - servicios auxiliares
 - 11 (24 V 1 A)
 - 12 entrada de la llamada desde el derivado intercomunicante
 - 13 llamada común derivados intercomunicantes
 - 14 llamada al derivado n° 1
 - 15 llamada al derivado n° 2
 - 16 llamada al derivado n° 3
 - 17 ocupado
 - 18 luz de la escalera
 - 19 activación automática
 - 20 entrada de la llamada desde el rellano

Características técnicas

- Estándar vídeo: CCIR (EIA).
- Cinescopio: 5" (12,5 cm) 90°.
- Alimentación: 14,5 + 17,5 V cc.
- Consumo: 600 mA máx. (8 mA en reposo).
- Banda pasante a -3 dB: 6 MHz.
- Entrada vídeo: 1 V pp (de 0,5 a 1,5 V pp) de línea coaxial; V+ 0,6 V pp, V- 0,6 V pp (de 0,3 a 0,9 V pp) de línea diferencial (par telefónico).
- Impedancia de entrada vídeo: ≥22 kΩ.
- Frecuencia horizontal: 15.625 Hz (15.750 Hz EIA).
- Frecuencia vertical: 50 Hz (60 Hz EIA).
- Señal de llamada: bitoral para llamadas provenientes de la placa exterior (y desde el rellano) y de nota continua para llamadas internas (VM/203 - VM/203 SURF).
- Secreto de conversación hacia la placa exterior (VM/203 - VM/203 SURF).
- Temperatura de funcionamiento: 0 °C a +35 °C.
- Dimensiones del monitor VM/200 - VM/203: 192x220x98 mm (profundidad de empotrado: 48 mm).
- Dimensiones del monitor VM/203 - VM/203 SURF: 192x220x112 mm.

El fusible F1 de protección tipo T 630mA está ubicado en el circuito impreso del soporte (fig. 3-5).
Fusible: F = rápido, T = retardado.

Colocación del monitor en su soporte de pared

Asegurarse de que el dispositivo de bloqueo C quede desplazado hacia la derecha (posición abierta  fig. 3). Colocar el monitor en el soporte de pared B y encajarlo en el mismo con un movimiento hacia abajo. Bloquearlo en dicha posición mediante el dispositivo C. Para realizar estas operaciones, seguir el orden y el sentido indicados por las flechas de la fig. 4.

Colocación del monitor en su soporte de sobremesa



Insertar el elemento E en el alojamiento practicado en la parte posterior del monitor y bloquearlo con el tornillo que se entrega a tal fin (fig. 6). Aplicar el soporte de mesa F; encajarlo primero por la parte superior (fig. 7) y luego bloquearlo al monitor con los dos tornillos largos que se incluyen en el suministro (fig. 8). Insertar la clavija del cable de conexión en la toma.

INSTRUÇÕES PARA A INSTALAÇÃO

AVISO PARA O INSTALADOR Estas instruções devem acompanhar cada derivado interno.

MONITOR COM AUSCULTADOR VM/200 - VM/200 SURF

Monitor com segredo vídeo e áudio adequado para receber sinal vídeo transmitido quer por cabo coaxial quer por par telefónico. Possui os seguintes comandos (fig. 1):

-  Ligado/desligado-luminosidade (comando D)
- Inserção da placa botoneira (1)
-  Luz das escadas (2)
- Abertura da porta (3)
- Aux 1 - Botão a disposição para comandos suplementares.

(1) O acender do aparelho, e a sucessiva ligação com a placa botoneira, são possíveis só se o equipamento não estiver ocupado com outras chamadas.
(2) É possível efectuar do monitor os comandos luz das escadas e da abertura da porta só com o aparelho ligado.

AVISO PARA O UTENTE

- Não abrir ou manipular o aparelho: ao interno existe alta tensão.
- Evitar embates ou pancadas ao aparelho: que poderiam provocar a ruptura do tubo catódico com a consequente projecção dos fragmentos de vidro.
- No caso de avaria, modificação ou intervenção nos aparelhos da instalação (alimentador, etc.) deve ser contactado pessoal especializado.

Chamada do patamar

O aparelho possui uma entrada para chamada diferenciada (ex. do patamar) de nota de dois tons (fig. 9).

MONITOR INTERCOMUNICANTE COM AUSCULTADOR VM/203 - VM/203 SURF

Para lá das características e dos comandos do monitor VM/200, o aparelho está dotado de três botões para a chamada aos outros aparelhos e de um LED vermelho para a sinalização de linha ocupada (fig. 2).

O aparelho permite identificar a procedência da chamada: nota continua para chamadas de aparelhos intercomunicantes e nota de dois tons para chamada procedente da placa botoneira (ou do patamar).

Uma chamada da placa botoneira durante uma conversação interna é assinalada quer pela ligação do monitor quer por um sinal áudio fraco no auscultador.

Neste caso a comunicação com a placa botoneira (e, portanto, a possibilidade de accionar quer a abertura da porta quer o relé da luz das escadas) pode ser restabelecida pousando os auscultadores e voltando a levantar o do aparelho chamado.

O monitor requer a utilização do selector VSE/200.01.

Seleção da placa botoneira em instalações com mais entradas

O selector VSI/200 permite a selecção da placa botoneira ou da telecâmara do monitor de maneira sequencial. Para obter este tipo de funcionamento carregar no botão inserção placa botoneira para a ligação do monitor e, em seguida, o botão luz escadas para a selecção das placas botoneiras.

NOTA. Uma eventual chamada da placa botoneira interrompe a selecção em curso e, se a chamada é dirigida para o mesmo posto, no monitor aparece a imagem da placa botoneira de onde foi

efectuada a chamada. Se a chamada é dirigida para outro posto a imagem desaparece no monitor.

Função dos bornes

- 3+11 e 20: bornes para ligação do monitor VM/200
 - 3+20: bornes para ligação do monitor VM/203
 - 3 sinal vídeo } cabo
 - 4 massa sinal vídeo } coaxial
- Se a linha coaxial não avança, ligar uma resistência de 75Ω (roxo, verde, preto, ouro) entre os bornes 3 e 4.
- 3 sinal vídeo positivo } par
 - 4 sinal vídeo negativo } telefónico
- Se a linha não avança, ligar uma resistência de 56Ω (verde, azul, preto, ouro) entre os bornes 3-5 e 4-5.
- 5 - 14,5+17,5 V
 - 6 + alimentação monitor
 - 7 entrada chamada da placa botoneira
 - 8 áudio para o monitor
 - 9 áudio para a placa botoneira
 - 10 Aux 1 - serviços auxiliares
 - 11 (24 V 1 A)
 - 12 entrada chamada do posto intercomunicante
 - 13 comum chamada posto intercomunicantes
 - 14 chamada para o posto n. 1
 - 15 chamada para o posto n. 2
 - 16 chamada para o posto n. 3
 - 17 ocupado
 - 18 luz das escadas
 - 19 auto-inserção
 - 20 entrada chamada do patamar

Características técnicas

- Standard vídeo: CCIR (EIA).
- Cinescopio: 5" (12,5 cm) 90°.
- Alimentação: 14,5+17,5 V cc.
- Consumo: 600 mA máx. (8 mA em descanso).
- Banda passante a -3 dB: 6 MHz.
- Entrada vídeo: 1 V pp (de 0,5 a 1,5 V pp) de linha coaxial; V+ 0,6 V pp, V- 0,6 V pp (de 0,3 a 0,9 V pp) de linha diferencial (par telefónico).
- Impedância de entrada vídeo: ≥22 kΩ.
- Sinal de chamada: de dois tons para as chamadas procedentes da placa botoneira (e chamadas do patamar) e de nota continua para chamadas internas (VM/203 - VM/203 SURF).
- Secredo áudio para a placa botoneira (VM/203 - VM/203 SURF).
- Temperatura de funcionamento: de 0 °C a +35 °C.
- Dimensões monitor VM/200 - VM/203: 192x220x98 mm (profundidade de encastrar: 48 mm).
- Dimensões monitor VM/200 SURF - VM/203 SURF: 192x220x112 mm.

O fusível F1 de protecção tipo T 630mA é situado no circuito impreso do suporte de parede e de mesa (fig. 3-5).
Fusível: f = rápido, T = retardado.

Fixação do monitor ao suporte de parede

Certificar-se que o dispositivo de bloqueio C esteja deslocado para a direita (posição aberta  fig. 3). Colocar o monitor no suporte de parede B, enganchá-lo ao próprio suporte com um movimento para baixo e em seguida bloqueá-lo em tal posição mediante o dispositivo C. Ao efectuar tais operações aglr segundo a ordem e o sentido indicados das setas da fig. 4.

Fixação do monitor ao suporte de mesa

Inserir o elemento E na apropriada sede situada na parte de trás do monitor e bloqueá-lo com o parafuso curto em dotação (fig. 6). Aplicar o suporte de mesa F engançando-o em primeiro lugar na parte superior (fig. 7) e bloqueando-o depois ao monitor com os dois parafusos compridos em dotação (fig. 8).